

PHONIC

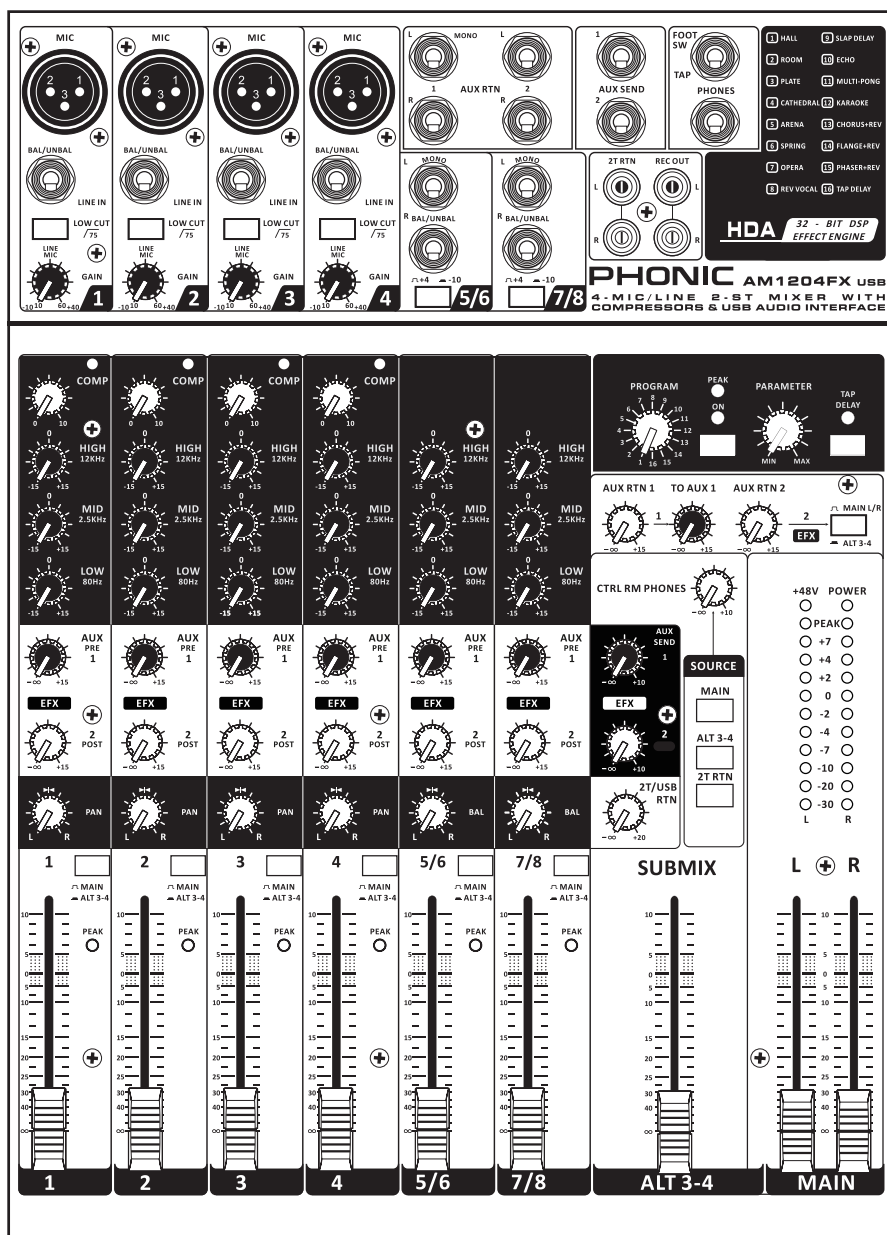

AM1204FX USB

WWW.PHONIC.COM

AMI204 AMI204FX AMI204FX USB

- User's Manual
- Manual del Usuario

AMI204 AMI204FX AMI204FX USB

COMPACT MIXERS
MEZCLADORAS COMPACTAS



ENGLISH	I
ESPAÑOL	II

USER'S MANUAL

CONTENTS

INTRODUCTION.....	1
FEATURES.....	1
GETTING STARTED.....	1
USB INTERFACE.....	1
COMPUTER CONNECTION.....	2
MAKING CONNECTIONS.....	3
CONTROLS AND SETTINGS.....	4
SPECIFICATIONS.....	8

APPENDIX

DIGITAL EFFECT TABLE.....	1
APPLICATION.....	2
DIMENSIONS.....	3

Phonic preserves the right to improve or alter any information within this document without prior notice.

IMPORTANT SAFETY INSTRUCTIONS

The apparatus shall not be exposed to dripping or splashing and that no objects filled with liquids, such as vases, shall be placed on the apparatus. The MAINS plug is used as the disconnect device, the disconnect device shall remain readily operable.

Warning: the user shall not place this apparatus in the confined area during the operation so that the mains switch can be easily accessible.

1. Read these instructions before operating this apparatus.
2. Keep these instructions for future reference.
3. Heed all warnings to ensure safe operation.
4. Follow all instructions provided in this document.
5. Do not use this apparatus near water or in locations where condensation may occur.
6. Clean only with dry cloth. Do not use aerosol or liquid cleaners. Unplug this apparatus before cleaning.
7. Do not block any of the ventilation openings. Install in accordance with the manufacturer's instructions.
8. Do not install near any heat sources such as radiators, heat registers, stoves, or other apparatus (including amplifiers) that produce heat.
9. Do not defeat the safety purpose of the polarized or grounding-type plug. A polarized plug has two blades with one wider than the other. A grounding type plug has two blades and a third grounding prong. The wide blade or the third prong is provided for your safety. If the provided plug does not fit into your outlet, consult an electrician for replacement of the obsolete outlet.
10. Protect the power cord from being walked on or pinched particularly at plug, convenience receptacles, and the point where they exit from the apparatus.
11. Only use attachments/accessories specified by the manufacturer.
12. Use only with a cart, stand, tripod, bracket, or table specified by the manufacturer, or sold with the apparatus. When a cart is used, use caution when moving the cart/apparatus combination to avoid injury from tip-over.
13. Unplug this apparatus during lightning storms or when unused for long periods of time.
14. Refer all servicing to qualified service personnel. Servicing is required when the apparatus has been damaged in any way, such as power-supply cord or plug is damaged, liquid has been spilled or objects have fallen into the apparatus, the apparatus has been exposed to rain or moisture, does not operate normally, or has been dropped.

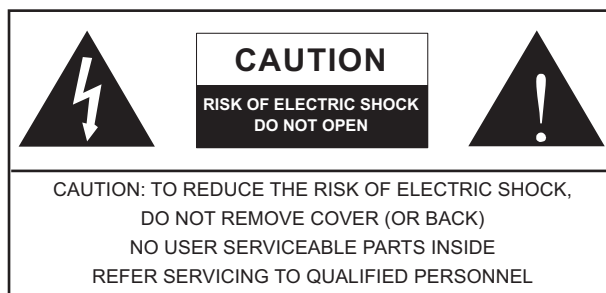

The lightning flash with arrowhead symbol, within an equilateral triangle, is intended to alert the user to the presence of uninsulated (dangerous voltage) within the product's enclosure that may be of sufficient magnitude to constitute a risk of electric shock to persons.



The exclamation point within an equilateral triangle is intended to alert the user to the presence of important operating and maintenance (servicing) instructions in the literature accompanying the appliance.

WARNING: To reduce the risk of fire or electric shock, do not expose this apparatus to rain or moisture.

CAUTION: Use of controls or adjustments or performance of procedures other than those specified may result in hazardous radiation exposure.



INTRODUCTION

Thank you for choosing one of Phonic's many quality compact mixers. The AM1204, AM1204FX and AM1204FX USB compact mixers – designed by the ingenious engineers that have created a variety of mixers fantastic in style and performance in the past – displays similar proficiency that previous Phonic products have shown; with more than a few refinements, of course. The AM series features full gain ranges, amazingly low distortion levels, and incredibly wide dynamic ranges, just showing the dominance these small machines will have in the pro audio industry.

AM1204, AM1204FX and AM1204FX USB all feature four of Phonic's quality low-noise preamplifiers accepting microphone signals, as well as number of line-level ¼" phone jack inputs across four mono and two stereo channels. The AM1204FX and AM1204FX USB are both adorned with studio-quality 32-bit digital effect processors that feature 16 unique effects, each of which has its own user-adjustable parameter. Featured solely on the AM1204FX USB is a stereo USB audio interface, perfect for sending audio directly to any modern OSX or Windows based computer. Stereo audio can also be injected straight into your mix via the USB interface.

We know how eager you are to get started – wanting to get the mixer out and hook it all up is probably your number one priority right now – but before you do, we strongly urge you to take a look through this manual. Inside, you will find important facts and figures on the set up, use and applications of your brand new mixer. If you do happen to be one of the many people who flatly refuse to read user manuals, then we just urge you to at least glance at the Instant Setup section. After glancing at or reading through the manual (we applaud you if you do read the entire manual), please store it in a place that is easy for you to find, because chances are there's something you missed the first time around.

FEATURES

Common Features:

- 4 mono mic/line channels with our famously low-noise preamplifiers
- 2 stereo channels with +4 / -10 pad switches for greater input versatility
- AUX/EFX sends on each channel for creating monitor mixes and incorporating external signal processors
- Two stereo AUX returns for incorporating external signals into the mix
- AUX Return 1 features "to main" control for versatile EFX monitoring
- 75Hz low-cut filter on mono channel for removing stage rumble
- ALT 3-4 mix for redirecting muted channels to their own output
- 3-band EQ on every channel
- +48V phantom power on mic channels
- 11 segment level meter giving visual depictions
- Extremely versatile control room/phones source matrix for maximum monitor flexibility
- Balanced XLR outputs

AM1204FX plus:

- 32-bit digital effect engine with 16 EFX, each with their own user-adjustable parameter

AM1204FX USB plus:

- 2x2 USB audio interface for sending and returning stereo audio to and from a computer
- 32-bit digital effect engine with 16 EFX, each with their own user-adjustable parameter
- Variable compressor function on mono channels, ideal for vocals and drums

GETTING STARTED

1. Ensure all power is turned off on your mixer. To totally ensure this, the power supply should not be connected to the unit.
2. No input other than the one being set should have any device plugged in. This will ensure the purest signal is used when setting channels.
3. Set the level control of the channel you are setting to the 0 dB mark.
4. Disengaged the Mute button for the channel you wish to set.
5. Ensure the channel has a signal sent to it similar to the signal that will be sent when in common use. For example, if the channel is using a microphone, then you should speak or sing at the same level the performer normally would during a performance; if a guitar is plugged into the channel, then the guitar should also be strummed as it normally would be (and so on). This ensures levels are completely accurate and avoids having to reset them later.
6. Set the gain control on the channel so that the level meter indicates the audio level is around 0 dB.
7. This channel is now ready to be used; you can stop making the audio signal.
8. You can repeat the same process for other channels. Or not, it's your call.

USB INTERFACE

System Requirements

Windows

- Windows™ XP SP2, Vista™, 7 or 8
- Intel™ Pentium™ 4 processor or better
- 512 MB RAM (1 GB recommended)

Macintosh

- Apple™ Mac™ OSX 10.5 or higher
- G4 processor or better
- 512 MB RAM (1 GB recommended)

COMPUTER CONNECTION

By simply connecting the USB cable provided along with your AM1204FX USB to the device and your Personal Computer or Laptop, you are able to send CD quality (16-bit stereo, with a 44.1 kHz sampling rate) signal to and from your mixer. By doing this, you are actually turning your AM1204FX USB into a highly useful plug'n'play soundcard for your computer.

The USB sends an audio stream of the Main Left and Right (record out) signal of your mixer to the computer. You can use almost any dedicated Digital Audio Workstation (DAW) software to record the signal from the AM1204FX USB mixer. You can also set the mixer as your default audio device.

The USB interface also returns the audio signal from your computer back to the 2T Returns, the signal of which is controlled by the 2T / USB Return control. If there are input signals from both the USB interface and the 2T Return, the two signals are combined and controlled simultaneously by the 2T return control.

Windows

1. Turn on both the AM1204FX USB and your computer.
2. Connect the mixer to the computer via the provided USB cable.
3. Let Windows find the device and install an appropriate USB sound driver.
4. Enter the Control Panel and select Sounds and Audio Devices.
5. When here, go to the Audio tab and select the "USB Audio Codec" as your default sound recording and playback device.
6. Depending whether you have Windows XP, Vista, 7 or 8, this may differ slightly, but the settings can always be found within the Control Panel's audio menu.
7. If you don't want to use the AM1204FX USB as your computer's default audio device, you can simply enter your DAW or other audio software and select "USB Audio Codec" as your default device. This will allow the interface to be used within the software only.

Mac

1. Turn both the AM1204FX USB and the computer on.
2. Connect the AM mixer to the computer via the provided USB cable.
3. Enter the AUDIO MIDI SETUP menu.
4. Select the "USB Audio Codec" as your input and output device.
5. The AM1204FX USB is now your default audio device.
6. Alternatively, enter your DAW software (or other relevant audio program) and select the "USB Audio Codec" in the device preferences.
7. Be sure to set your minimum buffer settings to 64 samples as to avoid clicks and pops.

MAKING CONNECTIONS

Inputs and Outputs

1. Inputs and Outputs

These jacks accept typical 3-pin XLR inputs for balanced and unbalanced signals. They can be used in conjunction with microphones – such as professional condenser, dynamic or ribbon microphones - with standard XLR male connectors, and feature low noise preamplifiers, serving for crystal clear sound replication. The AM1204, AM1204FX and AM1204FX USB mixers feature four standard XLR microphone inputs for your convenience.

NB. When these inputs are used with condenser microphones, the Phantom Power should be activated. However, when Phantom Power button is engaged, single ended (unbalanced) microphones and instruments should not be used on the Mic inputs.

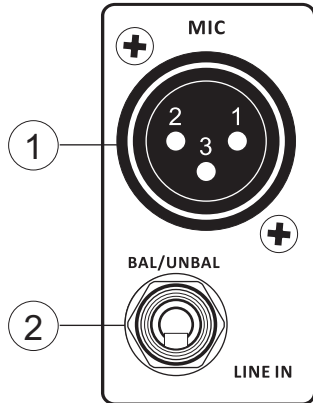

2. Line Inputs

This input accepts typical 1/4" TRS or TS inputs, for balanced or unbalanced signals. There are various numbers of these inputs depending which mixer you are using. They can be used in conjunction with various line level devices, such as keyboards, drum machines, electric guitars, and a variety of other electric instruments.

3. Stereo Channels

AM1204, AM1204FX and AM1204FX USB mixers feature two stereo channels thrown in for maximum flexibility. Each of these stereo channels features two 1/4" TRS phone jacks, for the addition of various line level input devices, such as electronic keyboards, guitars and external signal processors or mixers. These stereo channels can also be used as mono channels, where the signal from any 1/4" phone jack plugged into the Left stereo input will cause the signal to be duplicated to the Right input due to the miracle of jack normalizing. This does not work in reverse, however.

4. AUX Returns

These 1/4" TS inputs are for the return of audio to the AM1204, AM1204FX and AM1204FX USB mixers, processed by an external signal processor. If really needed, they can also be used as additional stereo input channels. The feed from these inputs can be adjusted using the AUX Return controls on the face of the mixer. When connecting a monaural device to the AUX Return 1 and 2 inputs, simply plug a 1/4" phone jack into the left (mono) input, and the signal will appear in the right as well.

NB. When any device is plugged into AUX Return 2, the mixer's internal digital effect engine is then disabled.

5. AUX Sends

These 1/4" TS outputs may be used to connect to an external digital effect processor, or even to an amplifier and speakers (depending on your desired settings), to the mixer. The signal sent from the AUX outputs are fed from the master AUX send controls which themselves get their signals from the individual AUX controls on input channels.

6. Footswitch Jack

This port is for the addition of a non-latching type footswitch. This can be used when the tap delay effect is chosen to adjust the tap delay parameter. By tapping the footswitch twice, the DFX processor will calculate the time between the two taps and use this as the tap delay time. When tapped multiple times, only the last two taps will be considered.

7. Phones Connector

This stereo output port is suited for use with headphones, allowing monitoring of the mix. The audio level of this output is controlled using the Phones / Submix control.

8. Record Out

These outputs will accommodate RCA cables, able to be fed to a variety of recording devices such as digital recorders, tape recorders, and even laptop computers.

9. 2T Return

These RCA stereo inputs are used to connect the mixer with external devices, such as tape and CD players, or even Laptop computers, receiving a signal from another source and feeding it to the Main L-R mixing bus.

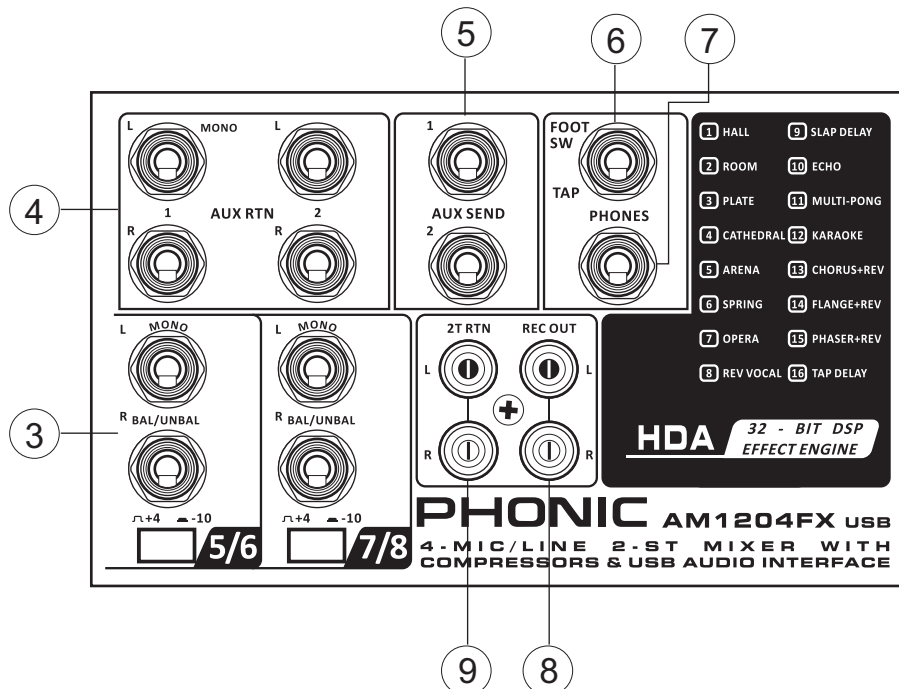

Rear Panel

10. Main L and R Outputs

These two ports will output the final stereo balanced line level signal sent from the main mixing bus. The primary purpose of these jacks is to send the main output to external devices, which may include power amplifiers (and in-turn, a pair of speakers), other mixers, as well as a wide range of other possible signal processors (Equalizers, Crossovers, etcetera).

11. Control Room Outputs

These two 1/4" Phone Jack outputs feed the signal altered by the Control Room/Phones level control on the face of the mixer. This output has extensive use, as it can be used to feed the signal from the mixer to an active monitor, for the monitoring of the audio signal from within a booth, among other possible uses.

12. ALT 3-4 Output

These unbalanced outputs are fed from the ALT 3-4 mix and can be used in conjunction with a large array of input devices, including signal processors, recording devices, monitor mixers, and so on. The ALT 3-4 mix is created by muting signals on channels 1 through 8. If no channels are muted, these outputs will send the main mix.

13. USB Connector (AM1204FX USB Only)

This USB connector can be used to connect the AM1204FX USB to any modern Windows or Mac-based computer. Doing so will allow users to get a stereo signal both to and from the computer.

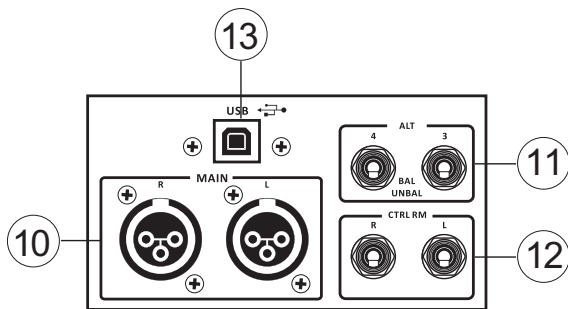

CONTROLS AND SETTINGS

Back Panel

14. Power Switch and AC Connector

The power switch, located on the rear of the mixer, is used to activate the mixer. But there's no point in activating the mixer if there's no power, therefore an AC power connector has been included to ensure your mixer gets the power it needs. Please use the power cable that is included with this mixer only.

15. Phantom Power Switch

When this switch is in the on position, it activates +48V of phantom power for all microphone inputs, allowing condenser microphones (well, the ones that don't use batteries) to be used on these channels. Activating phantom power will be accompanied by an illuminated LED above the left channel level meter. Before turning Phantom Power on, turn all level controls to a minimum to avoid the possibility of a ghastly popping sound coming from the speakers.

NB. Phantom Power should be used in conjunction with balanced microphones. When Phantom Power is engaged, single ended (unbalanced) microphones and instruments should not be used on the Mic inputs. Phantom Power will not cause damage to most dynamic microphones, however if unsure, the microphone's user manual should be consulted.

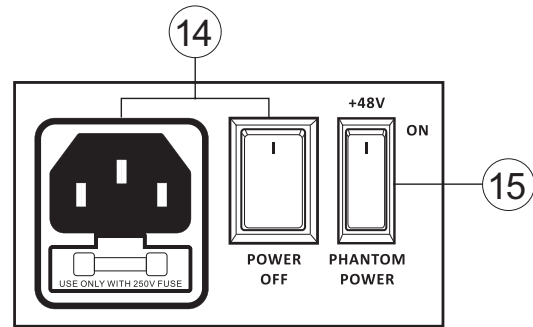

Channel Controls

16. Low Cut Filter (75 Hz)

This button, located on channels 1 through to 4, will activate a low-cut / high-pass filter that reduces all frequencies below 75 Hz at 18 dB per octave, helping to remove any unwanted ground noise or stage rumble.

17. Gain Control

These controls, found on each input channel, allow users to adjust the sensitivity of the input signal for the Line/Microphone input. The gain should be adjusted to a level that allows the maximum use of the audio, while still maintaining the quality of the feed. This can be accomplished by adjusting it to a level that will allow the peak indicator occasionally illuminate. All 4 mono channels feature this control.

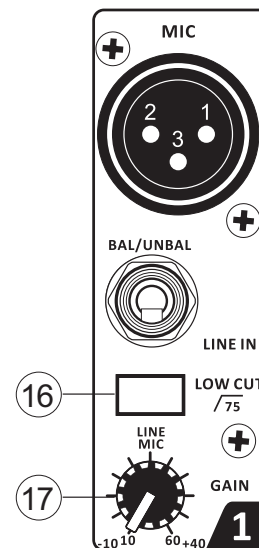

18. Compressor Control and Indicator (AM1204FX USB Only)

This controls the onboard compressor function on mono channels. Turning this control up towards the 12 o'clock position will adjust the threshold and ratio of the compressor at varying degrees. Once you reach the 12 o'clock position, the control will then adjust the compression settings along with an onboard expander (or, in other words, a "compander"). The LED that accompanies this control will light up when the compressor is triggered. This control and indicator can only be found on mono channels of the AM1204FX USB.

19. High Frequency Control

This control is used to give a shelving boost or cut of ± 15 dB to high frequency (12 kHz) sounds. This will adjust the amount of treble included in the audio of the channel, adding strength and crispness to sounds such as guitars, cymbals, and synthesizers.

20. Middle Frequency Control

This control is used to provide a peaking style of boost and cut to the level of middle frequency (2.5 kHz) sounds at a range of ± 15 dB. Changing middle frequencies of an audio feed can be rather difficult when used in a professional audio mix, as it is usually more desirable to cut middle frequency sounds rather than boost them, thereby soothing overly harsh vocal and instrument sounds in the audio.

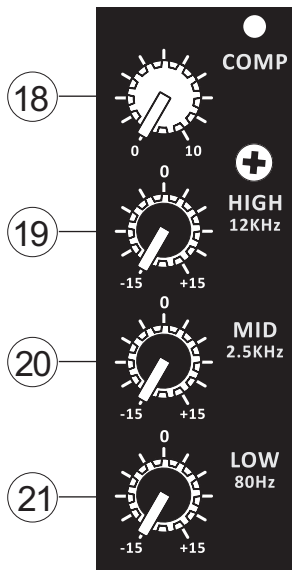

21. Low Frequency Control

This control is used to give a shelving boost or cut of ± 15 dB to low frequency (80 Hz) sounds. This will adjust the amount of bass included in the audio of the channel, and bring more warmth and punch to drums and bass guitars.

22. AUX / EFX Controls

The AUX 1 and 2 controls allow the user to send the corresponding signal to the AUX 1 and 2 mixes, the final levels of which are controlled by the AUX Send controls on the main mixing panel. These signals are then sent to the corresponding AUX Send Outputs for use with amplifiers and studio or stage monitors, or simply in conjunction with external processors. AUX 1 features a pre-fader, pre-EQ signal, while AUX 2's signal is post-fader, post-EQ. The AUX 2 control doubles EFX control on the AM1204FX and AM1204FX USB, adjusting the signal that is sent to the built-in Digital Effects Processor.

23. Pan / Balance Control

This alternates the degree or level of audio that the left and right side of the main mix should receive. On mono channels, this control will adjust the level that the left and right should receive (pan), whereas on a stereo channel, adjusting the BAL control will increase the left or right audio signals accordingly (balance).

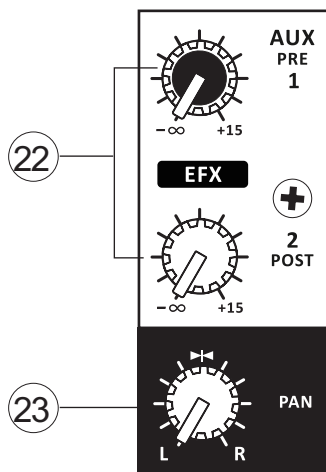

24. Mute Button and Indicator

This button turns a mute on the corresponding channel on and off, stopping all audio from the channel input to the Main mix. The corresponding indicator will be illuminated when the mute is activated. When a channel is muted, this audio – which would normally be wasted – is redirected to the ALT 3-4 mix.

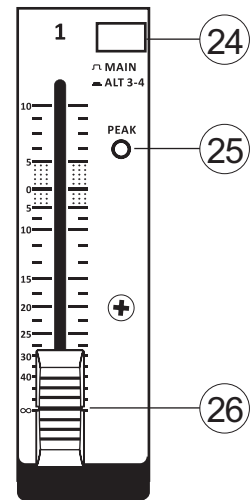

25. Peak Indicator

This LED indicator will illuminate when the device hits high peaks, 6 dB before overload occurs. It is best to adjust the gain of the channel so that the PEAK indicator lights up on intervals only, if at all. This will ensure a greater dynamic range of audio.

26. Level Control

This 60mm fader will alter the signal level that is sent from the corresponding channel to the main mix.

27. +4 / -10 Switch

This button, located on both stereo channels, is used adjust the input sensitivity of the corresponding channels. This will adapt the channel to external devices that use different operating levels. If the input source is -10 dBV (consumer audio level), it is best to engage the switch, allowing the signal to be heard. The +4 dBu level is suitable for professional audio signals, which are considerably higher than the consumer level. However, if you are unsure of the source's operating level, we suggest leaving the switch disengaged until you test the source's signal. You can then engage if necessary (if the level of the input signal is obviously too low).

Digital Effect Section (AM1204FX and AM1204FX USB)

28. Program Control

This control will allow users to select one of the 16 built-in digital effects of the AM mixer. The effect names that correspond with the numbers can be found on the top of the mixer's face, or in the digital effect table.

29. Effects On Button and Indicators

Pushing this button will turn the built-in effect processor on and off. When the effect processor is activated, the corresponding LED will light up to indicate so. The uppermost LED is a Peak indicator. This will light up when the EFX signal reaches excessive peaks and should be lowered slightly. Please note that unlike many other buttons on the AM mixer, the EFX ON button will not latch down.

30. Parameter Control

Turning this control will adjust the one main parameter of the selected effect. Each effect's adjustable parameter can be found within the digital effect table.

31. Tap Delay Button and Indicator

This button can be used when the tap delay effect is selected using the Program Control. The tap delay time can be selected by pressing this button twice. The time between the two presses will be calculated and used as the delay time. When the button is pressed repeatedly, the time between the final two presses will be used as the delay time. The LED that accompanies the button will flash at the selected intervals.

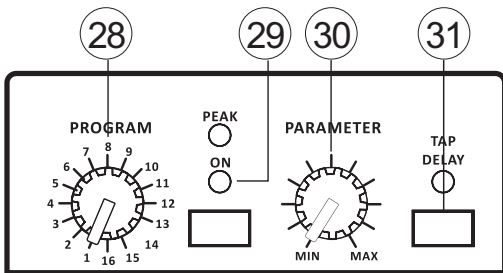

32. AUX Return Controls

These controls adjust the signal level of audio fed through the stereo AUX Return inputs to the main mix. The "To AUX 1" control found on the AUX Return 2 control adjusts the post-fader level of the signal from the AUX Return to the AUX 1 Send mix. The button that accompanies the AUX 2 Return control allows users to determine whether the signal will be sent to the main stereo mix or the ALT 3-4 mix. When nothing is connected to the AUX 2 Return Input, the AUX 2 Return Control will be used to control the signal from the built-in effects processor (on the AM1204FX and AM1204FX USB only).

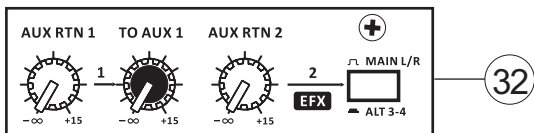

33. Ctrl Room / Phones Control

This control is used to adjust the audio level of the Control Room feed, which is sent to both the Control Room outputs (for monitoring, acting as side fill or other purposes) and Phones outputs (to be used in conjunction with headphones for monitoring).

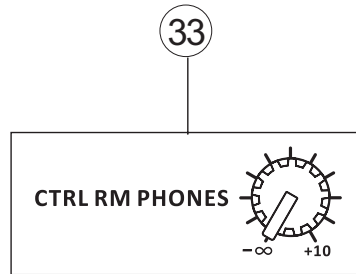

34. Control Room Source Buttons

These buttons allow users to select the source signals for the Control Rooms / Phones mix. Users are able to select from the Main mix, ALT 3-4 mix or the 2T Return mix. When no source is selected, the main mix alone will be sent to the control room and headphone outputs.

35. AUX Send Controls

These controls adjust the final level of their corresponding AUX mixes (as taken from the AUX controls on each channel strip). This audio is then sent to the AUX 1 and 2 Send outputs found on the top of the mixer face.

36. 2T / USB Return

This rotary control adjusts the incoming level from the RCA 2T input connectors as sent to the main mix (and Control Room/Phones, if selected in the Control Room Source section). Unique to the AM1204FX USB, this control is also used as the incoming USB level. All incoming signals through the stereo USB audio interface will be controlled by this control.

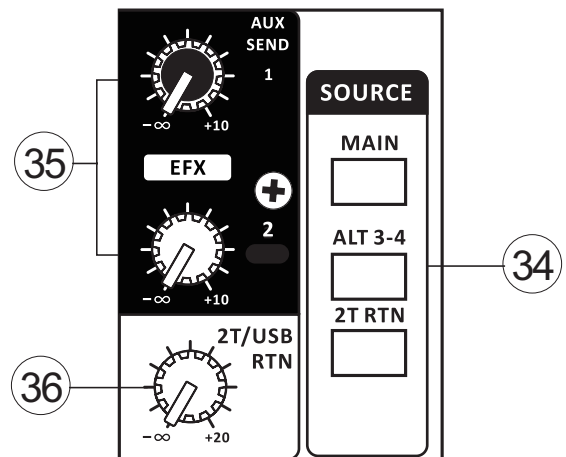

37. ALT 3-4 Fader

This fader is the final level control used to adjust the ALT 3-4 mix. This mix is created by muting input channels. Instead of simply losing the audio from these channels, it's redirected to the ALT 3-4 mix. In the case that no input channels are muted, the ALT 3-4 mix will consist of the main mix.

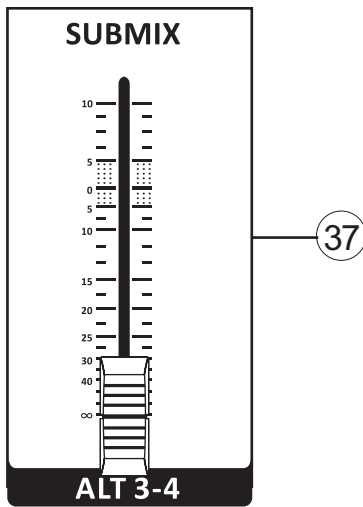

38. Main Fader

This 60mm fader is final level control for the main left and right audio feed, sent to the Main Left and Right outputs.

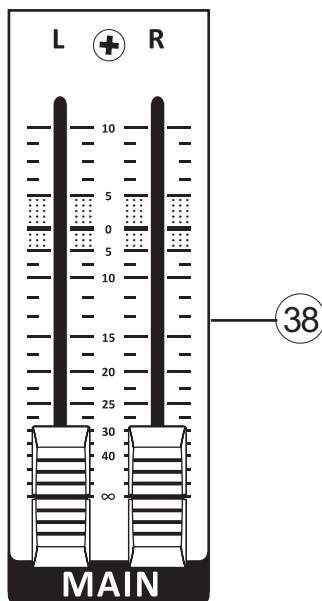

39. Level Meter

The AM's stereo 11-segment level meter gives an accurate indication of when audio levels of the MAIN L/R output reach certain levels. It is suggested for the maximum use of audio to set the various levels controls to a level slightly below that which would cause the Peak LED to light up. This will help you get the most out of your audio without causing any distortion.

40. Phantom Power Indicator

This LED indicator will illuminate when the AM mixer's phantom power circuit is turned on.

41. Power Indicator

This LED indicator will light up when the AM mixer is turned on.

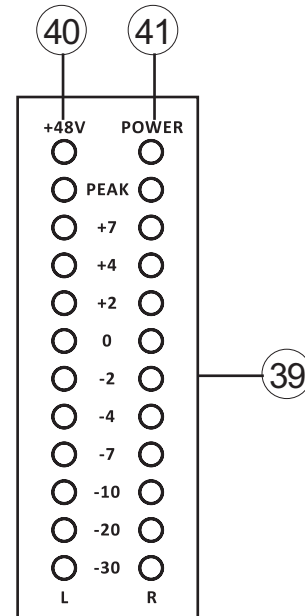

SPECIFICATIONS

	AM1204	AM1204FX	AM1204FX USB
Inputs			
Total Channels	8	8	10
Balanced Mono Mic / Line Channel	4	4	4
Balanced Stereo Line Channel	2	2	2
AUX Return	2 stereo	2 stereo	2 stereo
2T Input	Stereo RCA	Stereo RCA	Stereo RCA
Outputs			
Main L/R Stereo	Bal. XLR x 2	Bal. XLR x 2	Bal. XLR x 2
ALT 3-4	1	1	1
Rec Out	Stereo RCA	Stereo RCA	Stereo RCA
CTRL RM L/R	2 x 1/4" TS	2 x 1/4" TS	2 x 1/4" TS
Phones	1	1	1
EFX Send	6	6	6
Compressors	-	-	4
AUX Send (Pre)	1	1	1
EFX Send (Post)	1	1	1
Pan/Balance Control	Yes	Yes	Yes
Volume Controls	60mm fader	60mm fader	60mm fader
EFX Send (Post)	1	1	1
Master Section			
Phones Level Control	Yes	Yes	Yes
Main L/R Level Control	60 mm fader	60 mm fader	60 mm fader
Level Meter	11-segment	11-segment	11-segment
Phantom Power Supply	+48V DC	+48V DC	+48V DC
Frequency Response (Mic input to any output)			
20Hz ~ 60KHz	+0/-1 dB	+0/-1 dB	+0/-1 dB
20Hz ~ 100KHz	+0/-3 dB	+0/-3 dB	+0/-3 dB
Crosstalk (1KHz @ 0dBu, 20Hz to 20KHz bandwidth, channel in to main L/R outputs)			
Channel fader down, other channels at unity	<-90 dB	<-90 dB	<-90 dB
Noise (20Hz~20KHz; measured at main output, Channels 1-4 unit gain; EQ flat; all channels on main mix; channels 1/3 as far left as possible, channels 2/4 as far right as possible. Reference=+6dBu)			
Master @ unity, channel fader down	-86.5 dBu	-86.5 dBu	-86.5 dBu
Master @ unity, channel fader @ unity	-84 dBu	-84 dBu	-84 dBu
S/N ratio, ref to +4	>90 dB	>90 dB	>90 dB
Microphone Preamp E.I.N. (150 ohms terminated, max gain)			
	<-129.5 dBm	<-129.5 dBm	<-129.5 dBm

THD (Any output, 1KHz @ +14dBu, 20Hz to 20KHz, channel inputs)	<0.005%	<0.005%	<0.005%
CMRR (1 KHz @ -60dBu, Gain at maximum)	80dB	80dB	80dB
Maximum Level			
Mic Preamp Input	+10dBu	+10dBu	+10dBu
All Other Input	+22dBu	+22dBu	+22dBu
Balanced Output	+28dBu	+28dBu	+28dBu
Impedance			
Mic Preamp Input	2 K ohms	2 K ohms	2 K ohms
All Other Input (except insert)	10 K ohms	10 K ohms	10 K ohms
RCA 2T Output	1.1 K ohms	1.1 K ohms	1.1 K ohms
Equalization			
	3-band, +/-15dB	3-band, +/-15dB	3-band, +/-15dB
Low EQ	80Hz	80Hz	80Hz
Mid EQ	2.5 kHz	2.5 kHz	2.5 kHz
Hi EQ	12 kHz	12 kHz	12 kHz
Low Cut Filter	75 Hz (-18 dB/oct)	75 Hz (-18 dB/oct)	75 Hz (-18 dB/oct)
USB Audio	-	-	Stereo In/Out
Connector Type	-	-	USB Type B
Bitrate	-	-	16-bit
Sampling Rate	-	-	48 kHz
Digital Effect Processor	-	16 Programs with Tap Delay and Parameter Control	16 Programs with Tap Delay and Parameter Control
Footswitch	-	Yes	Yes
Power Requirements	100-240 VAC, 50/60 Hz	100-240 VAC, 50/60 Hz	100-240 VAC, 50/60 Hz
Weight	4.0 kg (8.8 lbs)	4.0 kg (8.8 lbs)	4.0 kg (8.8 lbs)
Dimensions (WxHxD)	245 x 104.5 x 340 mm (9.65" x 4.11" x 13.39")	245 x 104.5 x 340 mm (9.65" x 4.11" x 13.39")	245 x 104.5 x 340 mm (9.65" x 4.11" x 13.39")

SERVICE AND REPAIR

For replacement parts, service and repairs please contact the Phonic distributor in your country. Phonic does not release service manuals to consumers, and advice users to not attempt any self repairs, as doing so voids all warranties. You can locate a dealer near you at <http://www.phonic.com/where/>.

WARRANTY INFORMATION

Phonic stands behind every product we make with a no-hassles warranty. Warranty coverage may be extended, depending on your region. Phonic Corporation warrants this product for a minimum of one year from the original date of purchase against defects in material and workmanship under use as instructed by the user's manual. Phonic, at its option, shall repair or replace the defective unit covered by this warranty. Please retain the dated sales receipt as evidence of the date of purchase. You will need it for any warranty service. No returns or repairs will be accepted without a proper RMA number (return merchandise authorization). In order to keep this warranty in effect, the product must have been handled and used as prescribed in the instructions accompanying this warranty. Any tampering of the product or attempts of self repair voids all warranty. This warranty does not cover any damage due to accident, misuse, abuse, or negligence. This warranty is valid only if the product was purchased new from an authorized Phonic dealer/distributor. For complete warranty policy information, please visit <http://www.phonic.com/warranty/>.

CUSTOMER SERVICE AND TECHNICAL SUPPORT

We encourage you to visit our online help at <http://www.phonic.com/support/>. There you can find answers to frequently asked questions, tech tips, driver downloads, returns instruction and other helpful information. We make every effort to answer your questions within one business day.

support@phonic.com
<http://www.phonic.com>

PHONIC

Manual del Usuario

CONTENIDO

INTRODUCCIÓN.....	1
CARACTERÍSTICAS.....	1
PRIMEROS PASOS.....	1
USB INTERFACE.....	1
CONEXIÓN CON EL ORDENADOR.....	2
CONEXIONES.....	3
CONTROLES Y AJUSTES.....	4
ESPECIFICACIONES.....	8



APÉNDICE

TABLA DE EFECTO DIGITAL.....	1
APLICACIÓN.....	2
DIMENSIONES.....	3

Phonic se reserva el derecho de mejorar o alterar cualquier información provista dentro de este documento sin previo aviso.

INSTRUCCIONES DE SEGURIDAD

1. Lea estas instrucciones antes de operar este aparato.
2. Mantenga este instructivo para futuras referencias.
3. Preste atención a todas las advertencias para asegurar una operación adecuada.
4. Siga todas las instrucciones indicadas en este instructivo.
5. No utilice este aparato cerca del agua o en lugares donde se puedan dar condensaciones.
6. Limpie solamente con lienzos secos. No utilice aerosol ni limpiadores líquidos. Desconecte este aparato antes de limpiarlo.
7. No bloquee ninguna de las aberturas de ventilación. Instale según las instrucciones del fabricante.
8. No lo instale cerca de cualquier fuente de calor como radiadores, registros de calor, estufas, u otro aparato (incluyendo amplificadores) que produzcan calor.
9. No deshaga la opción de seguridad del plug polarizado o aterrizado. Una clavija polarizada tiene dos cuchillas una más grande que la otra. Una clavija del tipo polarizado tiene dos cuchillas y un diente. La cuchilla más ancha o el tercer diente esta incluido para su seguridad. Si esta clavija no se acomoda en su toma corriente, consulte un electricista para que cambie el toma corriente obsoleto.
10. Proteja el cable de electricidad de ser pisado o picado particularmente en la clavija, los receptáculos y en el punto donde estos salgan del aparato. No pise los cables de alimentación de AC.
11. Utilice solamente accesorios o demás cosas especificadas por el fabricante.
12. Transporte solamente con un carro, pedestal, tripie abrazaderas o mesas especificadas por el fabricante, o incluidas con el aparato. Si se utiliza un carro, tenga precaución cuando mueva el carro con el aparato para evitar lesiones de cualquier tipo.
13. Desconecte este aparato durante tormentas eléctricas o cuando no se ocupe en periodos largos de tiempo.
14. Refiera todo el servicio al personal calificado. Se requiere de servicio cuando el aparato a sido dañado en cualquier manera, por ejemplo cuando el cable de alimentación de voltaje o la clavija han sido dañados, si se ha derramado liquido o si algun objeto a caído en el aparato, o si el aparato ha sido expuesto a la lluvia o a la humedad, no funcione normalmente o si ha sufrido una caída.

	PRECAUCION RIESGO DE SHOCK ELECTRICO NO ABRIR	
PRECAUCION: PARA REDUCIR EL RIESGO DE SHOCK ELECTRICO NO REMUEVA LA TAPA (O LA CUBIERTA) NO HAY REFACCIONES DENTRO MANDE A SERVICIO CON EL PERSONAL CALIFICADO		



El simbolo con una flecha encerrado en un triangulo equilátero, es para alertar al usuario de la presencia de "voltaje peligroso" no aislado dentro del chasis del producto que pudiera ser de magnitud suficiente para constituir un riesgo de shock eléctrico a las personas.



El punto de exclamación dentro de un triangulo equilátero es para alertar al usuario de la presencia de instrucciones importantes de operación y mantenimiento (servicio) en la literatura que acompaña el equipo.

ADVERTENCIA: Para reducir el riesgo de shock o fuego eléctrico no exponga este aparato a la lluvia o a la humedad.

PRECAUCION: No use controles, ajustes, no realice procedimientos diferentes a los especificados, esto puede resultar en una peligrosa exposición a la radiación.



PHONIC

INTRODUCCIÓN

Gracias por elegir uno de los mezcladores compactos de alta calidad de Phonic. Los mezcladores compactos AM1204, AM1204FX y USB AM1204FX han sido - diseñados por los mas grandes ingenieros, que han creado una variedad de mezcladoras fantásticas en estilo y rendimiento nunca igualado en el pasado. La serie AM presenta toda una gama de mejora niveles de distorsión sorprendentemente bajos y rangos dinámicos muy amplios.. Con estas pequeñas máquinas conseguirá Vd. el dominio de la industria del audio profesional .

Los AM1204, AM1204FX y AM1204FX USB disponen de preamplificadores Phonic de calidad a bajo ruido que aceptan señales de micrófono; así como conectores telefónicos a nivel lineal de 6.35mm a través de cuatro entradas mono y dos canales estéreo. El AM1204FX y USB AM1204FX poseen procesadores de efectos digitales de calidad de estudio a 32-bits que cuentan con 16 efectos únicos, cada uno de los cuales tiene su propio parámetro ajustable por el usuario. Destacados únicamente en el AM1204FX USB es un interfaz de audio USB estéreo, ideal para enviar audio directamente a cualquier ordenador moderno OSX o Windows. Audio estéreo también se puede inyectar directamente en la mezcla a través de la interfaz USB.

Sabemos lo deseosos que está Vd. de empezar - queriendo sacar la mezcladora y conectarla ; todo esto es probablemente su principal prioridad en estos momentos - pero antes de hacerlo, le insto a que dé un vistazo a este manual. Dentro, usted encontrará consejos importantes y cifras sobre la configuración, uso y aplicaciones de su nueva mezcladora. Si llegara a ser una de las muchas personas que se niegan rotundamente a leer los manuales, entonces le pedimos que lea solamente las primeras páginas. Después de hojear o leer el manual (le felicitamos si lee todo el manual), por favor guárdelo en un lugar que sea fácil de encontrar, porque lo más probable es que haya algo que Vd. se perdió la primera vez.

CARACTERÍSTICAS

Características comunes:

- 4 mono canales mic / línea con nuestras famosas preamplificadores de bajo ruido
- 2 canales estéreo con conmutadores de pad +4 / -10 para una versatilidad mayor
- Envía en cada canal AUX / EFX para crear mezclas de monitorización y la incorporación de los procesadores de señal externos
- Dos retornos AUX estéreo para incorporar las señales externas en la mezcla
- AUX RETORNO AUX a "Main" para control versátil EFX
- Filtro de corte bajo 75Hz en los canales mono para eliminar vibraciones del escenario
- Mezcla ALT 3-4 para redireccionar los canales apagados para su propia producción
- EQ de 3-bandas en cada canal
- +48 V de alimentación fantasma en canales de micrófono
- 11 medidor de nivel de segmento dando representaciones visuales
- Control Extremadamente versátil sala / matriz de teléfonos fuente para la flexibilidad máxima del monitor
- Salidas balanceadas XLR

AM1204FX plus:

- Motor de efectos digitales con 16 EFX de 32-bit, cada uno con su propio parámetro ajustable por el usuario

AM1204FX USB plus:

- Interfaz de audio USB 2x2 para el envío y retorno de audio estéreo hacia y desde una computadora
- motor de efectos digitales con 16 EFX de 32-bit, cada uno con su propio parámetro ajustable por el usuario
- Función de compresor variable en los canales mono, ideal para voces y batidos de tambores o batería

PRIMEROS PASOS

1. Asegúrese de que toda la alimentación está apagada en su mesa de mezclas. Para garantizar totalmente esto; desconecte la fuente de alimentación.
2. Todos los faders y controles de nivel debe fijarse en el nivel más bajo y todos los canales apagados para asegurar que ningún sonido es enviado accidentalmente a las salidas cuando el dispositivo está encendido. Todos los niveles pueden ser alterados a grados aceptables después de que el dispositivo está encendido utilizando las instrucciones de configuración de canal.
3. Conecte todos los equipos necesarios en diferentes salidas del dispositivo. Esto puede incluir amplificadores y altavoces, monitores, procesadores de señal y / o dispositivos de grabación.
4. Enchufe el cable de alimentación suministrado a la entrada en la parte posterior del dispositivo y luego en una toma de corriente de un voltaje adecuado.
5. Gire el interruptor de encendido y siga las instrucciones de configuración de canal para obtener el máximo rendimiento de su equipo.
6. Encienda los amplificadores o altavoces conectados después de encender la mezcladora AM. Al apagar el sistema, los amplificadores o altavoces con alimentación deben ser lo primero, seguido por el mezclador.
7. Este canal está ahora listo para ser utilizado, se puede dejar de producir las señal de audio.
8. Se puede repetir el mismo proceso para otros canales. O no, es su llamada.

USB INTERFACE

System Requirements

Windows

- Windows™ XP SP2, Vista™, 7 or 8
- Intel™ Pentium™ 4 processor or better
- 512 MB RAM (1 GB recommended)

Macintosh

- Apple™ Mac™ OSX 10.5 or higher
- G4 processor or better
- 512 MB RAM (1 GB recommended)

CONEXIÓN CON EL ORDENADOR

Sólo tiene que conectar el cable USB suministrado junto con su AM1204FX USB al ordenador/ ordenador portátil, usted puede enviar señal de calidad CD (16-bit estéreo, con una tasa de muestreo de 44,1 kHz) hacia y desde su mesa de mezclas. De esta manera, en realidad está convirtiendo su AM1204FX USB en una tarjeta de sonido plug'n'play muy útil para su equipo.

El USB envía un flujo de audio del izquierdo y derecho principal (main left y main right) de la mesa de mezclas al ordenador. Usted puede utilizar casi cualquier estación de software dedicada al audio digital (DAW) para grabar la señal de la mezcladora AM1204FX USB. También puede configurar el mezclador como dispositivo de audio predeterminado.

La interfaz USB también devuelve la señal de audio de su equipo a los retornos 2T, la señal que está controlada por el 2T / control de retorno de USB. Si hay señales de entrada de interfaz USB y del Retorno 2T, las dos señales se combinan y se controlan simultáneamente por el control de retorno 2T.

Window

1. Encienda el AM1204FX USB y su ordenador.
2. Conecte el mezclador al ordenador mediante el cable USB suministrado.
3. Dejar que Windows encuentre el dispositivo e instalar un controlador USB adecuado.
4. Introduzca el Panel de control y seleccione Sonidos/Sounds y dispositivos de audio.
5. Cuando llegue aquí, vaya a la pestaña Audio y seleccione "USB Audio Codec", como grabación de sonido predeterminado y el dispositivo de reproducción.
6. Dependiendo de si usted tiene Windows XP, Vista, 7 u 8, esto puede variar ligeramente, pero los ajustes siempre se pueden encontrar dentro del menú del panel de control.
7. Si no desea utilizar el dispositivo USB AM1204FX como predeterminada del equipo de audio, sólo tiene que introducir su DAW o software de audio y seleccione "USB Audio Codec" como dispositivo predeterminado. Esto permitirá que la interfaz pueda ser utilizada dentro del software solamente.

Mac

1. Encienda el USB AM1204FX y el ordenador encendido.
2. Conecte el mezclador AM al ordenador a través del cable USB suministrado.
3. Entre en el menú Configuración de Audio MIDI.
4. Seleccione la opción "USB Audio Codec" como dispositivos de entrada y salida.
5. El USB AM1204FX es ahora el dispositivo de audio predeterminado.
6. También puede introducir su software DAW (u otro programa de audio correspondiente) y seleccione la opción "USB Audio Codec" en las preferencias del dispositivo.
7. Asegúrese de ajustar bien la configuración del búfer a 64 de muestras, para evitar los clics y pops.

CONEXIONES

Entradas Y Salidas

1. Conectores Jacks Xlr Para Micrófono

Estos jacks aceptan entradas típicas XLR de 3-pin para señales balanceadas y no balanceadas. Pueden ser utilizados junto con micrófonos - tales como micrófonos de condensador profesionales, micrófonos dinámicos o de cinta - con conectores estándar XLR machos y preamplificadores de bajo ruido, sirven para reproducción de sonido cristalino. Los mezcladores AM1204, AM1204FX y AM1204FX USB disponen de cuatro entradas mic XLR estándar para su conveniencia.

NB. Cuando estas entradas se utilizan con micrófonos de condensador, la Fuente Fantasma debería estar activada. Sin embargo, cuando el botón de alimentación fantasma está activado, los instrumentos de micrófonos no deben ser utilizados en las entradas de micrófono.

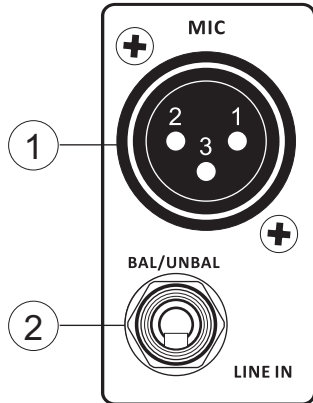

2. Entradas De Línea

Esta entrada acepta conexiones típicas TRS o TS de 6.35mm, para señales balanceadas y no balanceadas. Hay varios números de estas entradas que dependen de la mezcladora que está utilizando. Se pueden utilizar en combinación con diversos dispositivos de nivel de línea, como teclados, guitarras eléctricas, y una diversos otros instrumentos eléctricos.

3. Canales Estéreo

Mezcladores AM1204, AM1204FX y AM1204FX USB disponen de dos canales estéreo ofreciendo una máxima flexibilidad. Cada uno de estos canales estéreo cuenta con dos conectores TRS jacks de 6.35mm, para la adición de varios dispositivos de entrada de línea de nivel, tales como teclados electrónicos, guitarras y procesadores de señal externos o mezcladoras.

4. Regreso AUX

Estas 1/4 "entradas TS son para el retorno de audio a la AM1204, AM1204FX y mezcladores AM1204FX USB, procesada por un

procesador de señal externo. Si realmente es necesario, también se pueden utilizar como canales de entrada estéreo adicionales. La alimentación de estas entradas puede ser ajustada utilizando los controles de Retorno AUX en la cara de la mezcladora. Cuando se conecta un dispositivo monoaural para el Retorno AUX 1 y 2 entradas, basta con conectar una de 1/4 jack "a la izquierda (mono), y la señal aparecerá en la derecha también.

NB. Cuando un dispositivo está conectado al Retorno AUX 2, el mezclador interno del motor efecto digital se desactiva.

5. Envíos Aux

Estas salidas de TS de 1/4 "s se puede utilizar para conectar un procesador de efecto digital externo, o incluso a un amplificador y altavoces (dependiendo de la configuración que desee), a la mezcladora. La señal enviada desde las salidas AUX se alimenta desde el AUX maestro controles de envío que se obtienen las señales de los controles AUX individuales en canales de entrada. Estos canales estéreo también se pueden utilizar como canales mono, donde la señal de cualquier conector de tipo teléfono de 6.35mm conectado a la entrada estéreo izquierda hará que la señal se duplique en la entrada derecha debido al milagro de la normalización de jack. Sin embargo esto no funciona en sentido inverso.

6. Pedal Jack

Este puerto es para la adición de un interruptor de pedal tipo sin enganche. Esto puede ser usado para ajustar el parámetro de retardo de Tap Delay. Al pulsar dos veces el pedal, el procesador DFX calculará el tiempo entre las dos fases y utilizar esto como el Tap Delay . Cuando tocado varias veces, sólo los dos últimos toques serán considerados.

7. Celulares Conector

Este puerto de salida estéreo es ideal para su uso con audífonos, permitiendo monitorear la mezcla. El nivel de audio de esta salida se controla mediante los controles de sub-mezcla.

8. Salida De Grabación

Estas salidas acomodarán a los cables RCA, lo cual son capaces de alimentar a una variedad de dispositivos de grabación como grabadoras digitales, grabadoras y computadoras portátiles.

9. Retorno 2T

These RCA stereo inputs are used to connect the mixer with external devices, such as tape and CD players, or even Laptop computers, receiving a signal from another source and feeding it to the Main L-R mixing bus.

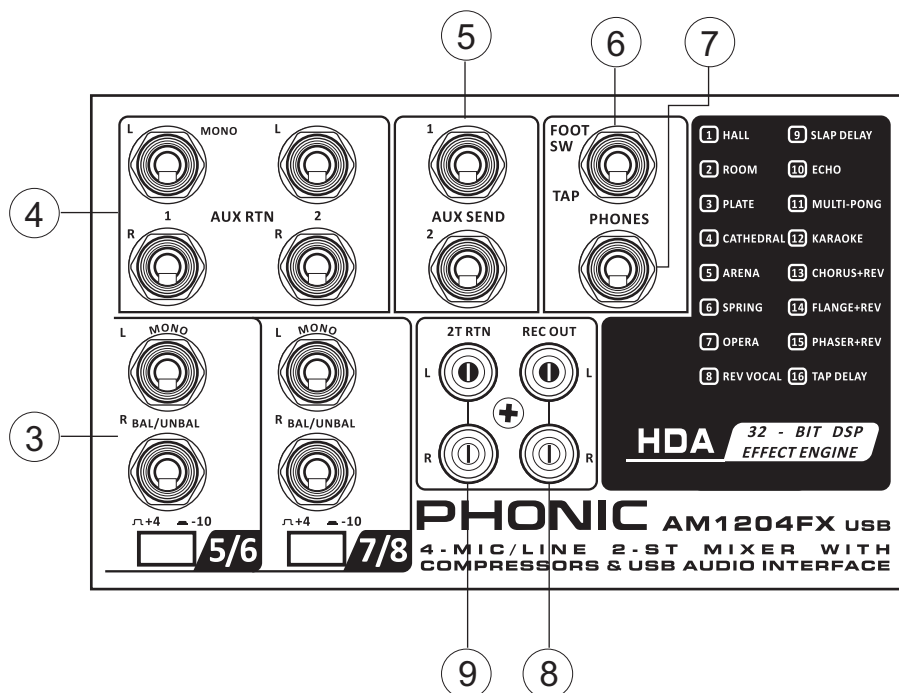

Panel Trasero

10. Salidas Main L Y R

Estos dos puertos emiten una señal estéreo balanceada con nivel de línea enviada desde el bus de mezcla principal. El propósito principal de estos jacks es el de enviar la salida principal a dispositivos externos, que pueden incluir amplificadores de potencia (y en vez, un par de altavoces), otras mezcladoras, así como una amplia gama de otros posibles procesadores de señal (Equalizer, Crossovers, etcétera).

11. Control De Salidas De La Sala De Envíos

Estos dos conectores telefónicos de salidas, están alimentados por la señal alterada proviniendo de la Sala de control. Esta salida tiene un amplio uso, ya que se puede utilizar para alimentar la señal desde la mezcladora a un monitor activo, para el monitoreo de la señal de audio, entre otros posibles usos.

12. Alt 3-4 De Salida

Estas salidas no balanceadas son alimentadas desde la mezcla ALT 3-4 y se puede utilizar en conjunción con una gran variedad de dispositivos de entrada, incluyendo procesadores de señales, dispositivos de grabación, mezcladores de monitor, y así sucesivamente. La mezcla ALT 3-4 esta creado por las señales de muting en los canales 1 a 8. Si no hay ningún canal silenciado, estas salidas se envían la mezcla principal.

13. Conector Usb (Usb Am1204fx Solamente)

Este conector USB se puede utilizar para conectar el AM1204FX USB a cualquier ordenador Windows o Mac moderno. Si lo hace, permitirá a los usuarios obtener una señal estéreo desde y hacia el ordenador.

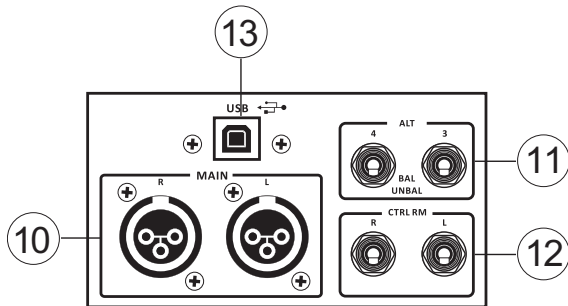

**CONTROLES Y AJUSTES
Panel Posterior**

14. Interruptor Y Conector De Alimentación De Ca

El interruptor de alimentación, situado en la parte trasera del mezclador, se utiliza para activar el mezclador. un conector de alimentación CA por lo tanto ha sido incluido. Por favor, utilice el cable de alimentación que se incluye con esta mezcladora.

15. Interruptor De Alimentación Fantasma

Cuando este interruptor está en la posición de encendido, se activa +48 V de alimentación fantasma para todas las entradas de micrófono, micrófono de condensador permitiendo (naturalmente los que no usan baterías) para ser utilizados en estos canales. Activación de la alimentación fantasma será acompañada por un LED iluminado encima del medidor de nivel del canal izquierdo. Antes de encender la Fuente Fantasma, coloque todos los controles en el nivel mínimo para evitar la posibilidad de un sonido estallido proceda de los altavoces.

NB. Fuente Fantasma debería ser utilizada en conjunto con micrófonos balanceados. Cuando la alimentación fantasma está activada, simple terminación (desbalanceados) e instrumentos de micrófonos no debe usarse en las entradas de micrófono. La Fuente Fantasma no causará daños a la mayoría de los micrófonos dinámicos, sin embargo si no está seguro, manual de usuario del micrófono debe ser consultado.

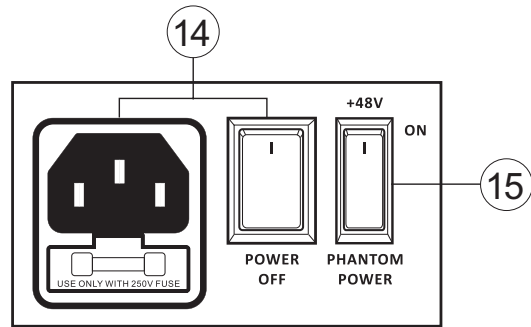

Controles Del Canal

16. Filtro De Corte Bajo (75 Hz)

Este botón, situado en los canales 1 a 4, se activará de filtro corte bajo / filtro paso alto que reduce todas las frecuencias por debajo de 75 Hz a 18 dB por octava, lo que ayuda a eliminar el ruido de fondo o vibraciones no deseado.

17. Control De Ganancia

Estos controles, que se encuentran en cada canal de entrada, permiten a los usuarios ajustar la sensibilidad de la señal de entrada para la entrada de línea / micrófono. La ganancia debe ajustarse a un nivel que permite el uso máximo de audio, mientras que todavía mantiene la calidad de la alimentación. Esto se puede lograr mediante el ajuste a un nivel que permite que el indicador de pico se ilumine ocasionalmente. Todos los 4 canales mono disponen de este control.

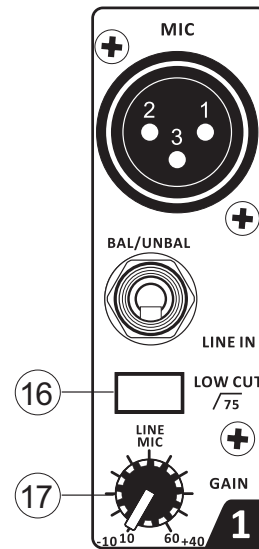

18. Compresor De Control E Indicador (Am1204fx Usb Sólo)

Controla el funcionamiento del compresor a bordo en los canales mono. Girando este control hacia en posición de 12:00h ajustará el umbral y ratio del compresor en diversos grados. Una vez que llegue a la posición de las 12:00h en punto, el control ajustará los ajustes de compresión junto con un expansor a bordo. el LED que acompaña a este control se encenderá cuando el compresor se activa. Este control y el indicador sólo se puede encontrar en los canales mono del USB AM1204FX .

19. Control De Frecuencia Alta

Este control se utiliza para dar un recorte de ± 15 dB a la frecuencia alta (12 kHz). Esto ajustará la cantidad de agudos incluidos en el audio del canal, agregando fortaleza y claridad a sonidos como guitarras, címbalos y sintetizadores.

20. Control De Frecuencia Media

Este control se utiliza para proveer un estilo de pico de aumento y recorte al nivel de frecuencia media (2,5 kHz) suena en un rango de ± 15 dB. Cambiar las frecuencias medias de un canal de audio puede ser bastante difícil cuando se utiliza en una mezcla de audio profesional, ya que por lo general es más deseable cortar los sonidos de frecuencia media en lugar de impulsarlos, así moderando excesivamente voz áspera y sonidos de instrumentos en el audio.

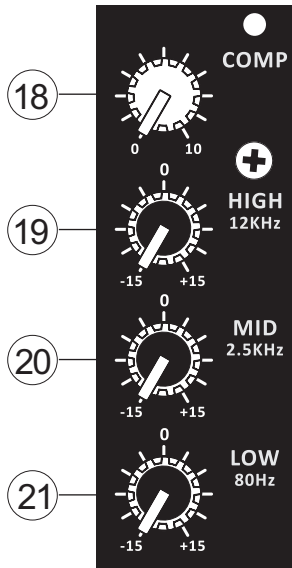

21. Control De Frecuencia Baja

Este control se utiliza para dar un recorte de ± 15 dB a baja frecuencia (80 Hz). Esto ajustara la cantidad de bajos incluidos en el audio del canal y ofrecerá más calidez y punch a las baterías y guitarras bass .

22. Aux / Efx Controles

Los controles AUX 1 y 2 permiten al usuario enviar la señal correspondiente a la AUX 1 y mezclas 2, los niveles finales de los cuales son controlados por el AUX en el panel de mezcla principal. Estas señales son enviadas a la correspondiente AUX con amplificadores y monitores de estudio o escenario, o simplemente junto con los procesadores externos. AUX 1 cuenta con un pre-fader, pre-ecualización de la señal, mientras que la señal AUX 2 es post-fader, post-EQ. AUX 2 Control de dobles EFX control en la AM1204FX y USB AM1204FX, el ajuste de la señal que se envía al procesador integrado de efectos digitales.

23. Pan / Balance De Control

Alterna el grado o nivel de audio que los lados izquierdo y derecho de la mezcla principal debería recibir. En los canales mono, este control ajustará el nivel izquierdo y derecho deben recibir (pan), mientras en canal estéreo, el ajuste del control BAL incrementará las señales de audio izquierda o derecha en consecuencia (balance).

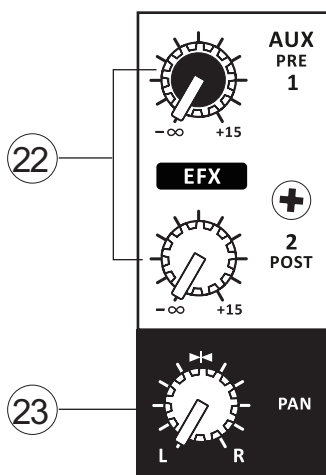

24. Botón De Silencio E Indicador

Este botón activa pone el canal correspondiente en mudo, parando todo el audio de la entrada del canal a la mezcla principal. El indicador correspondiente se iluminará cuando un canal esté silenciado; el audio que normalmente se habría perdido - se redirigirá a la mezcla ALT 3-4.

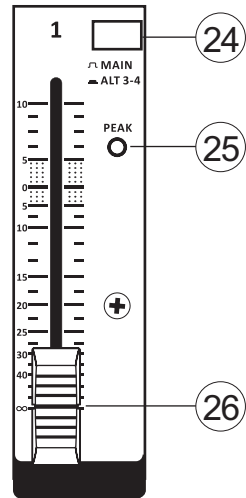

25. Indicador De Pico

Este indicador LED se ilumina cuando el dispositivo alcanza a picos altos, 6dB antes de que ocurra la sobrecarga. Lo mejor es ajustar la ganancia del canal para que se encienda el indicador PEAK en intervalos de sólo, en todo caso. Esto asegurará un mayor rango dinámico de audio.

26. Nivel De Control

Este fader de 60mm alterará el nivel de señal que se envía desde el canal correspondiente a la mezcla principal.

27. Interruptor De +4 / -10

Este botón, situado en ambos canales estéreo, se usa para ajustar la sensibilidad de entrada de los canales correspondientes. Esto adaptará el canal a los dispositivos externos que utilizan diferentes niveles de operación. Si la fuente de entrada es -10 dBV (nivel de audio de consumo), es mejor enganchar el interruptor, permitiendo que la señal sea escuchada. El nivel de +4 dBu es adecuado para profesionales de señales de audio, que son considerablemente más altos que el nivel de consumo. Sin embargo, si no está seguro del nivel de funcionamiento de la fuente, le sugerimos desactivar el interruptor hasta que se pruebe la señal de la fuente. A continuación, puede accionar el interruptor si es necesario (si el nivel de la señal de entrada es obviamente demasiado baja).

Español

SECCIÓN DE EFECTOS DIGITALES (AM1204FX Y USB AM1204FX)

28. PROGRAMA DE CONTROL

Este control permitirá a los usuarios seleccionar uno de los 16 efectos integrados digitales de la mezcladora AM. Los nombres de efecto que se corresponden con los números se encuentran en la parte superior de la cara de la mezcladora, o en la tabla de efecto digital.

29. Efectos Sobre Botón E Indicador

Pulsando este botón se enciende el procesador de efectos incorporado ,en encendido y apagado. Cuando el procesador de efectos se active, el LED correspondiente se encenderá para indicarlo. Tenga en cuenta que a diferencia de muchos otros botones del mezclador AM, este botón no se desactiva hacia abajo.

30. Parámetros De Control

Al girar este control ajustará el parámetro principal del efecto seleccionado. Parámetro ajustable Cada efecto se puede encontrar en la tabla de efecto digital.

31. Pulse El Botón Tap Delay E Indicador

Este botón se puede utilizar cuando el efecto tap delay se selecciona con el control del programa. El Tap delay se puede seleccionar pulsando este botón dos veces. El tiempo entre las dos presas se calculará y se utiliza como el tiempo de retardo. Cuando el botón se pulsa varias veces, el tiempo entre los últimos dos presas se utiliza como el tiempo de retardo. El LED que acompaña al botón parpadeará a intervalos seleccionados.

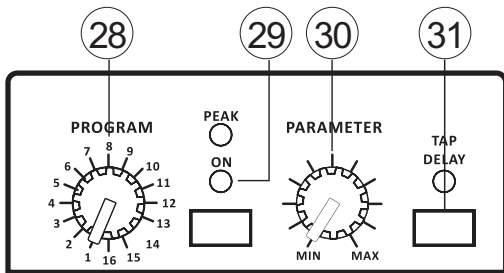

32. Controles De Retorno Aux

Estos controles ajustan el nivel de la señal de audio alimentada a través de las entradas de Retorno AUX estéreo para la mezcla principal. El "To AUX 1" de control se encuentra en el Retorno AUX 2 control ajusta el nivel post-fader de la señal de la vuelta a la entrada AUX AUX 1 Enviar mezcla. El botón que acompaña el AUX 2 Retorno de control permite a los usuarios determinar si la señal se envía a la mezcla principal estéreo o la mezcla ALT 3-4. Cuando no hay nada conectado a la entrada de retorno AUX 2, el AUX 2 Control de retorno se utiliza para controlar la señal del procesador de efectos integrado (en el AM1204FX y AM1204FX sólo USB).

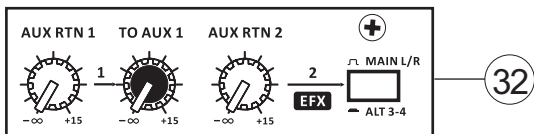

33. Control Room / Phones Control

Este control se utiliza para ajustar el nivel de audio de la sala de control , que se envía a las salidas (para la supervisión de la calidad de la salida final o para otros fines) y PHONES (para ser usado en conjunción con auriculares para la supervisión).

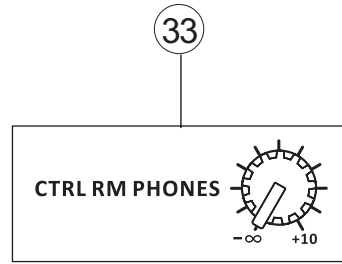

34. Botones De Control De Sala Emisora (Control Room Source)

Estos botones permiten a los usuarios seleccionar las señales de origen de las salas de control de mezcla. Los usuarios pueden seleccionar la mezcla principal, mezcla ALT 3-4 o la mezcla de Retorno 2T. Cuando no hay ninguna fuente seleccionada, la mezcla principal solo se enviará a la sala de control y salidas de auriculares.

35. Controles De Envío Aux

Estos controles ajustan el nivel final las mezclas correspondientes AUX (tomadas de los controles AUX en cada tira de canal). Este audio se envía entonces a la AUX 1 y 2 salidas de envío que se encuentran en la parte superior del mezclador.

36. RETORNO 2T / USB

Este control giratorio ajusta el nivel de entrada de los conectores de entrada RCA 2T como enviados a la mezcla principal (y Control Room / Phones, si se selecciona en la sección de control). Solo en el AM1204FX USB, este control también se utiliza como nivel de entrada USB. Todas las señales entrantes a través de la interfaz de audio estéreo USB serán controladas por este control.

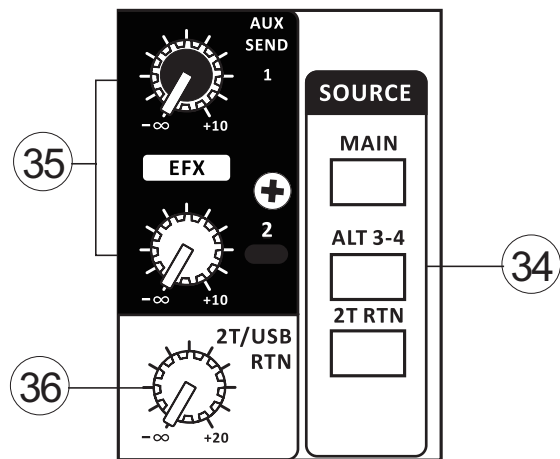

37. Fader Alt 3-4 (Fader/Deslizador)

Este fader controla el nivel final para ajustar la mezcla ALT 3-4. Esta mezcla esta creada por los canales de entrada en muting. En lugar de simplemente perder el audio de estos canales, es redirigido a la mezcla ALT 3-4. En el caso de que no haya canales de entrada en silencio, la mezcla ALT 3-4 consistirá en la mezcla principal.

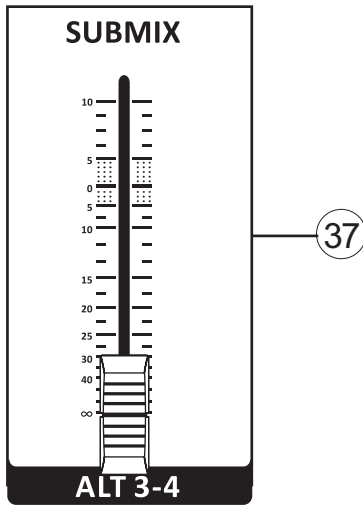

38. Fader Principal

Este fader de 60mm controla el nivel final para la alimentación principal de audio izquierdo y derecho, envía a las salidas principales izquierda y derecha.

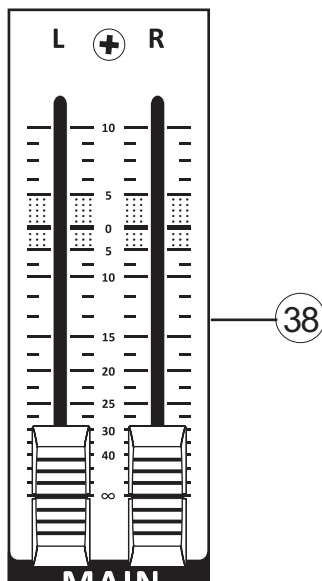

39. Medidor De Nivel

El estéreo de AM 11-segmento del medidor de nivel le da una indicación precisa de cuando los niveles de audio de la MAIN L / R Salida de alcanzar ciertos niveles. Se sugiere para el uso máximo de audio para ajustar los controles de varios niveles a un nivel ligeramente inferior a la que haría que el LED Peak se encienda. Esto le ayudará a obtener el máximo provecho de su audio sin causar ninguna distorsión.

40. Indicador De Alimentación Fantasma

Este indicador LED se ilumina cuando el circuito de alimentación fantasma del mezclador de AM está encendido.

41. Indicador De Encendido

Este indicador LED se ilumina cuando el mezclador AM está encendido.

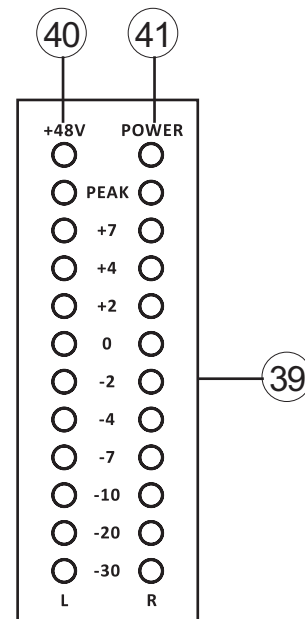

ESPECIFICACIONES

Español

	AM1204	AM1204FX	AM1204FX USB
Entradas			
Canales Totales	8	8	10
Balanced Mono Mic / Line Canal	4	4	4
Canal Balanced Stereo Line	2	2	2
Retorno Aux	2 stereo	2 stereo	2 stereo
2T Entrada	Stereo RCA	Stereo RCA	Stereo RCA
Salidas			
Main L / R Estéreo	Bal. XLR x 2	Bal. XLR x 2	Bal. XLR x 2
3-4 Alt	1	1	1
Rec Out	Stereo RCA	Stereo RCA	Stereo RCA
Ctrl Rm / L R	2 x 1/4" TS	2 x 1/4" TS	2 x 1/4" TS
Teléfonos	1	1	1
Enviar Efx	6	6	6
Compresores	-	-	4
Aux Send (Pre)	1	1	1
Envío De Efectos (Post)	1	1	1
Pan / Balance De Control	Yes	Yes	Yes
Controles De Volumen	60mm fader	60mm fader	60mm fader
Envío De Efectos (Post)	1	1	1
Sección Master			
Teléfonos De Control De Nivel	Yes	Yes	Yes
Main L / R Nivel De Control	60 mm fader	60 mm fader	60 mm fader
Medidor De Nivel	11-segment	11-segment	11-segment
Alimentación Fantasma	+48V DC	+48V DC	+48V DC
Respuesta De Frecuencia (Entrada Mic A Cualquier Salida)			
20Hz ~ 60Khz	+0/-1 dB	+0/-1 dB	+0/-1 dB
20Hz ~ 100Khz	+0/-3 dB	+0/-3 dB	+0/-3 dB
Diafonía (1 Khz A 0 Dbu, 20Hz A 20Khz Ancho De Banda Del Canal En To Main Salidas L / R)			
Fader De Canal Abajo, Otros Canales En Unidad	<-90 dB	<-90 dB	<-90 dB
Ruido (20Hz ~ 20Khz, Medido En La Salida Principal, Canales 1-4 Ganancia De Unidad; Eq Plana, Todos Los Canales En Mezcla Principal;. Canales 1/3 Tan A La Izquierda Como Sea Posible, Canales 2/4 Tan A La Derecha Como Sea Posible = + Referencia 6Dbu)			
@ Master Unidad, Fader De Canal Abajo	-86.5 dBu	-86.5 dBu	-86.5 dBu
@ Master Unidad, Unidad Fader De Canal @	-84 dBu	-84 dBu	-84 dBu
S / N, Ref A +4	>90 dB	>90 dB	>90 dB

Microphone Preamp E.I.N. (150 Ohms Terminado, Ganancia Max)	<-129.5 dBm	<-129.5 dBm	<-129.5 dBm
Thd (Cualquier Salida, 1Khz @ +14 Dbu, 20Hz A 20Khz, Entradas De Canal)	<0.005%	<0.005%	<0.005%
Cmrr (1 Khz @-60Dbu, Ganancia Al Máximo)	80dB	80dB	80dB
Nivel Máximo			
Mic Preamp Entrada	+10dBu	+10dBu	+10dBu
Todas Las Demás Entradas	+22dBu	+22dBu	+22dBu
Salida Balanceada	+28dBu	+28dBu	+28dBu
Impedancia			
Mic Preamp Entrada	2 K ohms	2 K ohms	2 K ohms
Todas Las Demás Entradas (Excepto Insert)	10 K ohms	10 K ohms	10 K ohms
Salida Rca 2T	1.1 K ohms	1.1 K ohms	1.1 K ohms
Igualdad	3-band, +/-15dB	3-band, +/-15dB	3-band, +/-15dB
Low Eq	80Hz	80Hz	80Hz
Mid Eq	2.5 kHz	2.5 kHz	2.5 kHz
Alto Eq	12 kHz	12 kHz	12 kHz
Filtro De Corte De Graves	75 Hz (-18 dB/oct)	75 Hz (-18 dB/oct)	75 Hz (-18 dB/oct)
Usb Audio	-	-	Stereo In/Out
Tipo De Conector	-	-	USB Type B
Bitrate	-	-	16-bit
Frecuencia De Muestreo	-	-	48 kHz
Procesador De Efectos Digitales	-	16 Programs with Tap Delay and Parameter Control	16 Programs with Tap Delay and Parameter Control
Footswitch	-	Yes	Yes
Requisitos De Alimentación	100-240 VAC, 50/60 Hz	100-240 VAC, 50/60 Hz	100-240 VAC, 50/60 Hz
Peso	4.0 kg (8.8 lbs)	4.0 kg (8.8 lbs)	4.0 kg (8.8 lbs)
Dimensiones (Wxhxd)	245 x 104.5 x 340 mm (9.65" x 4.11" x 13.39")	245 x 104.5 x 340 mm (9.65" x 4.11" x 13.39")	245 x 104.5 x 340 mm (9.65" x 4.11" x 13.39")

SERVICIO Y REPARACIÓN

Para refacciones de reemplazo y reparaciones, por favor póngase en contacto con nuestro distribuidor de Phonic en su país. Phonic no distribuye manuales de servicio directamente a los consumidores y, avisa a los usuarios que no intenten hacer cualquier reparación por sí mismo, haciendo ésto invalidará todas las garantías del equipo. Puede encontrar un distribuidor cerca de usted en <http://www.phonic.com/where/>.

INFORMACIÓN DE LA GARANTÍA

Phonic respalda cada producto que hacemos con una garantía sin enredo. La cobertura de garantía podría ser ampliada dependiendo de su región. Phonic Corporation garantiza este producto por un mínimo de un año desde la fecha original de su compra, contra defectos en materiales y mano de obra bajo el uso que se instruya en el manual del usuario. Phonic, a su propia opinión, reparará o cambiará la unidad defectuosa que se encuentra dentro de esta garantía. Por favor, guarde los recibos de venta con la fecha de compra como evidencia de la fecha de compra. Va a necesitar este comprobante para cualquier servicio de garantía. No se aceptarán reparaciones o devoluciones sin un número RMA apropiado (return merchandise authorization). En orden de tener esta garantía válida, el producto deberá de haber sido manejado y utilizado como se describe en las instrucciones que acompañan esta garantía. Cualquier atentado hacia el producto o cualquier intento de repararlo por usted mismo, cancelará completamente esta garantía. Esta garantía no cubre daños ocasionados por accidentes, mal uso, abuso o negligencia. Esta garantía es válida solamente si el producto fue comprado nuevo de un representante/distribuidor autorizado de Phonic. Para la información completa acerca de la política de garantía, por favor visite <http://www.phonic.com/warranty/>.

SERVICIO AL CLIENTE Y SOPORTE TÉCNICO

Le invitamos a que visite nuestro sistema de ayuda en línea en www.phonic.com/support/. Ahí podrá encontrar respuestas a las preguntas más frecuentes, consejos técnicos, descarga de drivers, instrucciones de devolución de equipos y más información de mucho interés. Nosotros haremos todo el esfuerzo para contestar sus preguntas lo antes posible.

support@phonic.com
<http://www.phonic.com>

PHONIC

DIGITAL EFFECT TABLE TABLA DE EFECTO DIGITAL

	Program	Parameter	Variable Range
1	Hall	Reverb Time	0.3 - 10 sec
2	Room	Reverb Time	0.3 - 3.2 sec
3	Plate	Reverb Time	0.3 - 10 sec
4	Cathedral	Reverb Time	0.3 - 10 sec
5	Arena	Reverb Time	0.3 - 10 sec
6	Spring	Reverb Time	0.3 - 10 sec
7	Opera	Reverb Time	0.3 - 10 sec
8	Rev Vocal	Reverb Time	0.3 - 10 sec
9	Slap Delay	Delay Time	0 - 800 ms
10	Echo	Delay Time	0 - 800 ms
11	Multi-Pong	Delay Time	0 - 800 ms
12	Karaoke	Delay Time & Feedback	Delay Time: 160 - 260 ms; Feedback: 45-65
13	Chorus + Rev	Depth	0 - 100%
14	Flange + Rev	Modulation Frequency	0.05 - 4.00 Hz
15	Phaser + Rev	Modulation Frequency	0.05 - 4.00 Hz
16	Tap Delay	Feedback Gain	0 - 99%

APPLICATION APLICACIÓN

Appendix
Apéndice

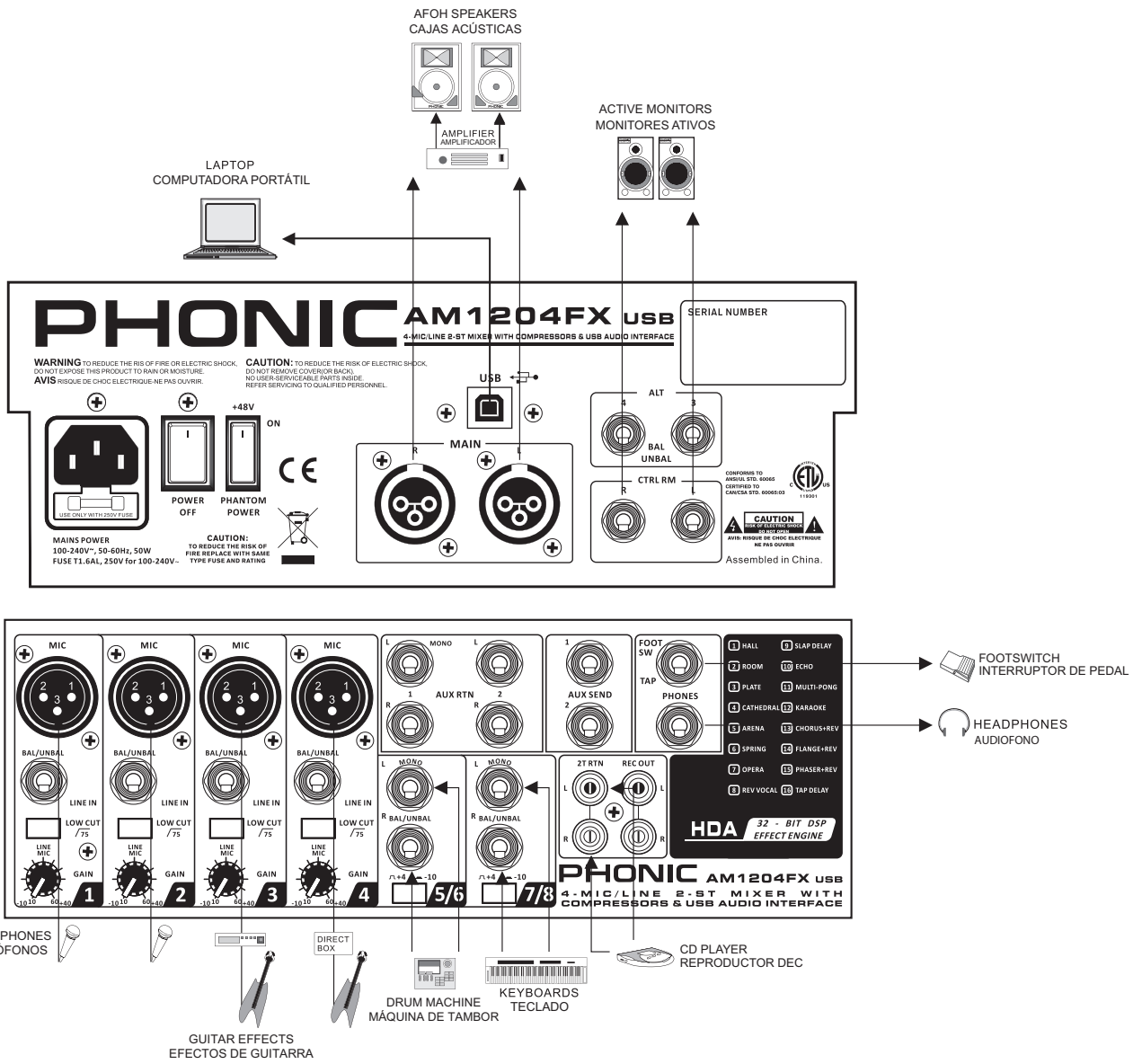

DIMENSIONS DIMENSIONES

AM1204FX USB

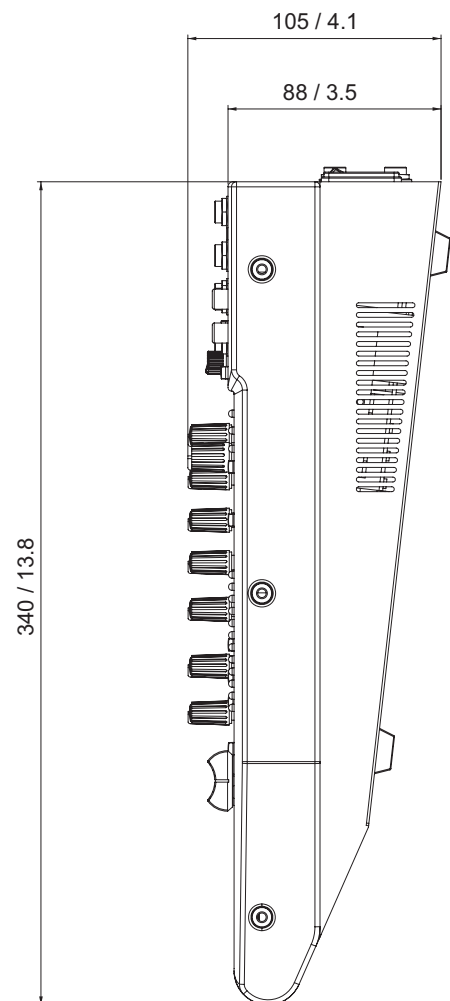
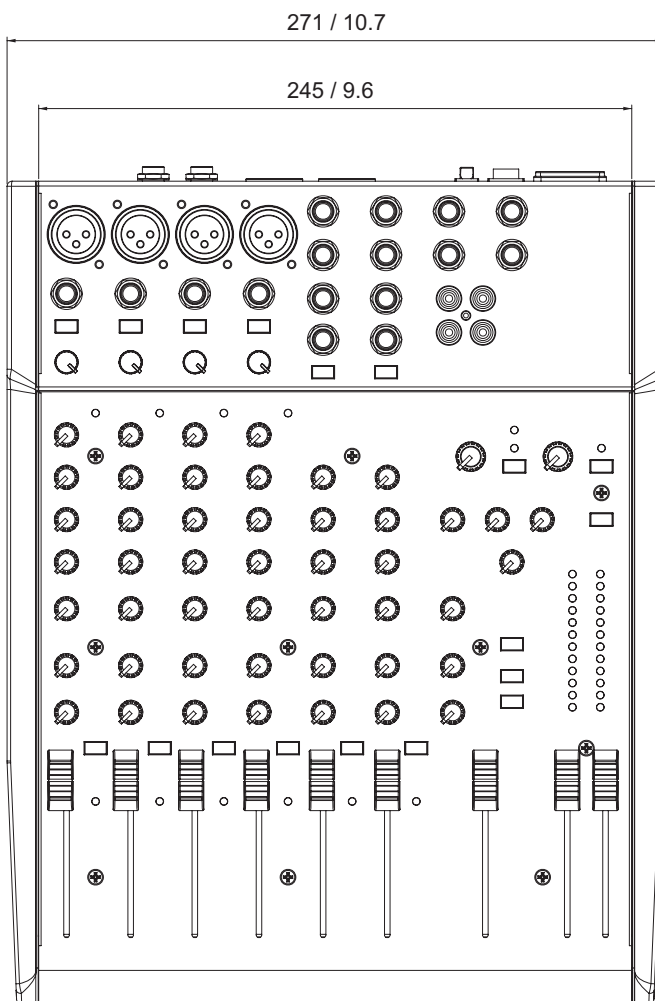
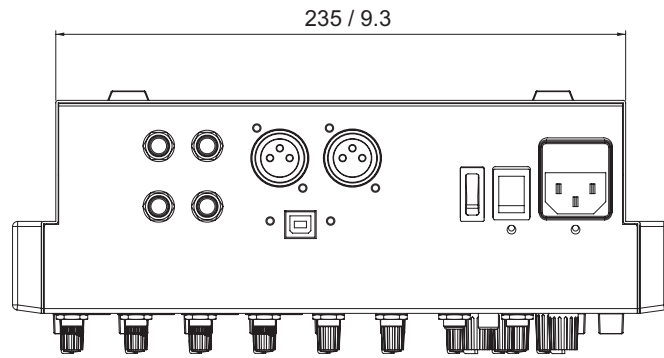

* All measurements are shown in mm/inches.
 * Todas las medidas están mostradas en mm/pulgadas.

PHONIC
WWW.PHONIC.COM